



Zur Anwendung mit:
8390ZN-L

Dichtprofil-Beschlagseite:
8861KU0-8-2010

Höhe von OK Duschtasse bis OK Glas (H)

OK Glas bis Mitte Beschlag (GMB)

OK Duschtasse bis Mitte Griff (G)

OK Duschtasse bis Mitte Beschlag (DMB)

Duschtassenhöhe

Kunden-Nr. _____

Firma _____

Name _____

Kommission _____

P+S-Auftragsnr. _____

Kd-Bestellnr. _____

Auftrag erteilt _____

Liefertermin _____

Glasart _____

Zutreffendes bitte ankreuzen:

Beschlagsoberfläche:

- ZN5 (glanzverchromt)
- ZN1 (mattverchromt)
- ZNPVD22 (Edelstahlfinish)
- ZNPVD35 (schwarz matt)
- ZNPVD36 (schwarz glänzend)

Die hier dargestellte Verwendung von Stabilisierungsstangen ist als Beispiel anzusehen. Größe, Position und Art der Stabilisierungsstangen ist abhängig von der Glasgröße und der Öffnungsrichtung!

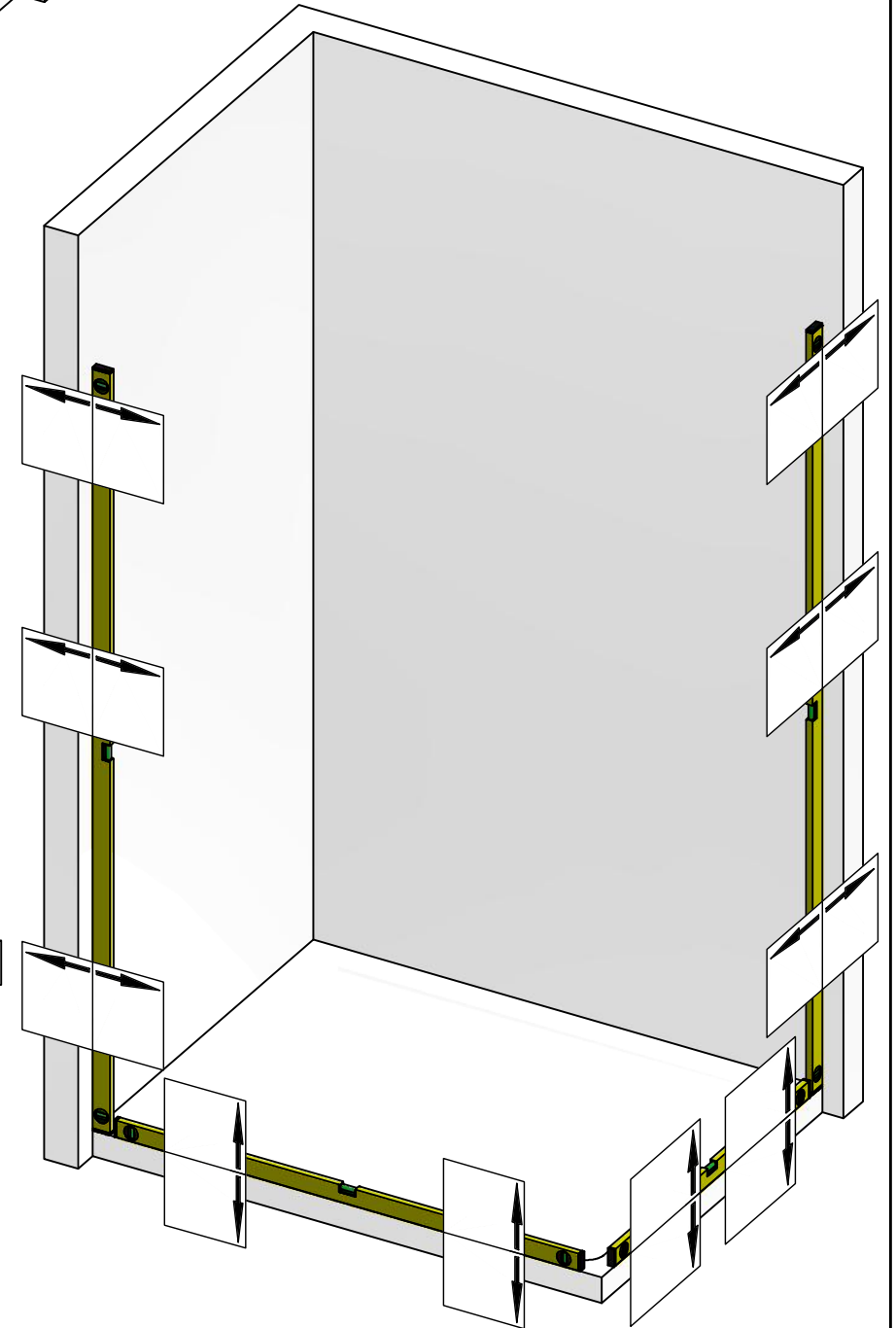
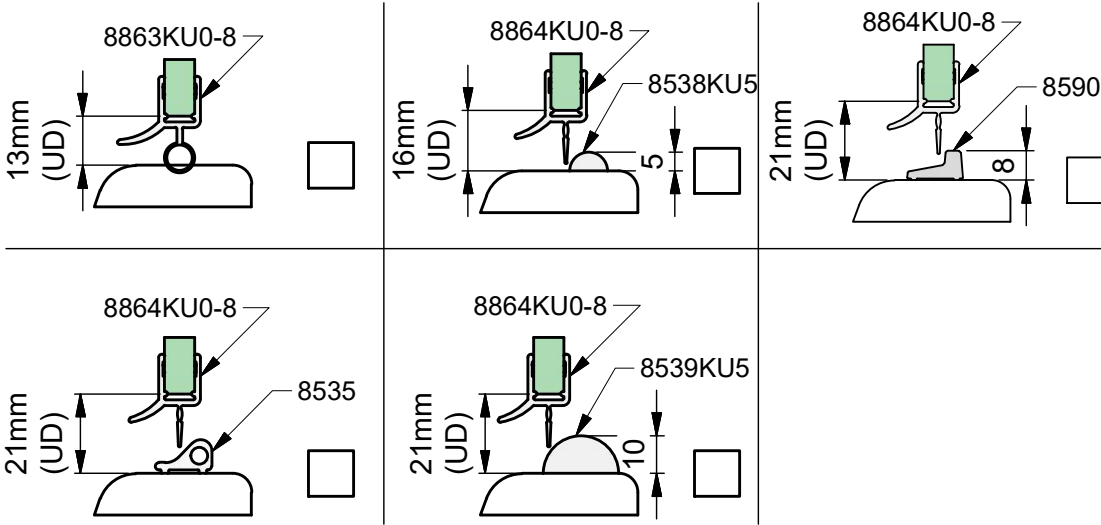



Pauli + Sohn GmbH
Germany · Eisenstraße 2
51545 Waldbröl
Tel.: +49 2291-9206-0
Fax: +49 2291-9206-681

PAVONE

AUFMASS

zu Set-Nr. 13-202 L

2 / 4

Zur Anwendung mit:
8390ZN-L

Dichtprofil-Beschlagseite:
8861KU0-8-2010

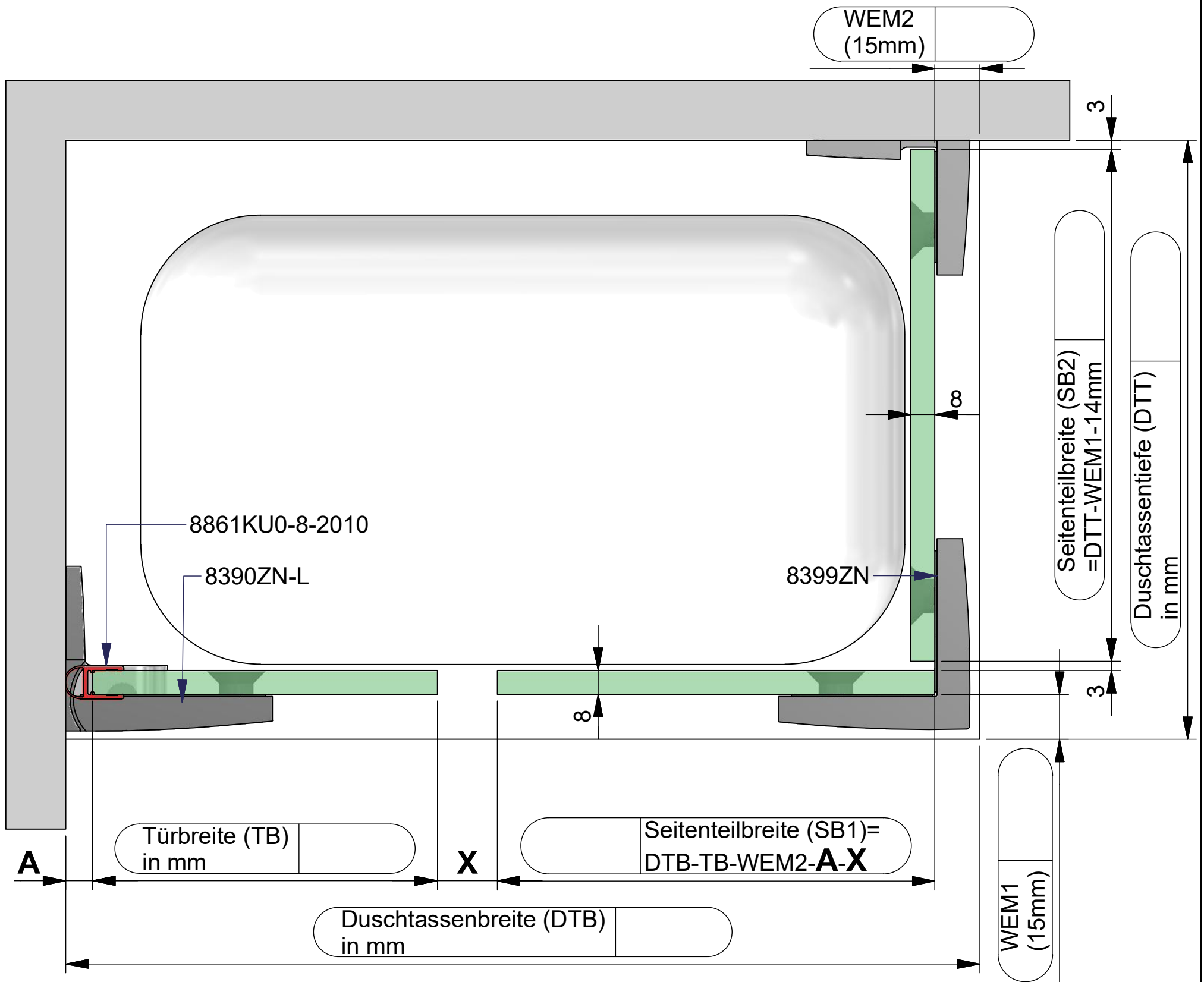

Dichtungslösung Griffseite:

a) mit Dichtprofil 8852KU0-8
X= 25 mm

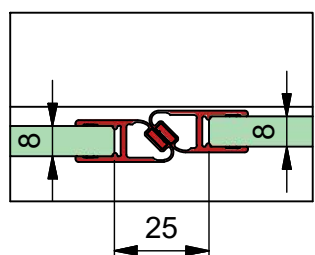

b) mit Dichtprofil 8856KU0-8
X= 6 mm

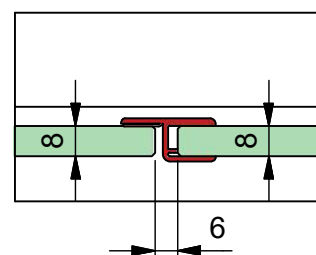

Dichtungslösung Griffseite:

c) mit Dichtprofil 8850KU0-8
X= 20 mm

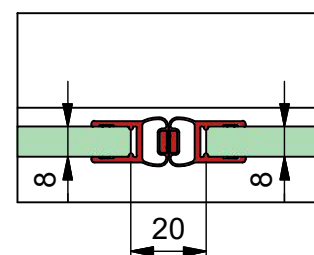



Kommission:

Liefertermin:

Bestellnr.:

Glasart: ESG 8mm

Kanten umlaufend geschliffen und poliert

Für Anwendung mit Beschlag: **8390ZN-L**

Dichtprofil an Beschlagseite: **8861KU0-8-2010**

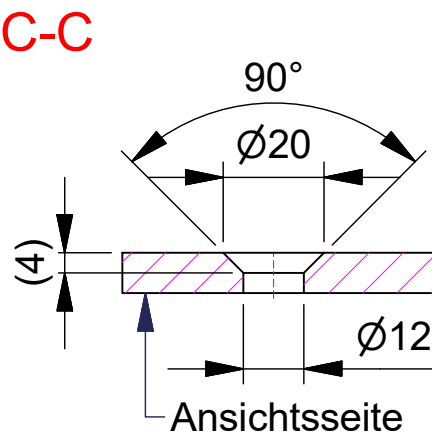
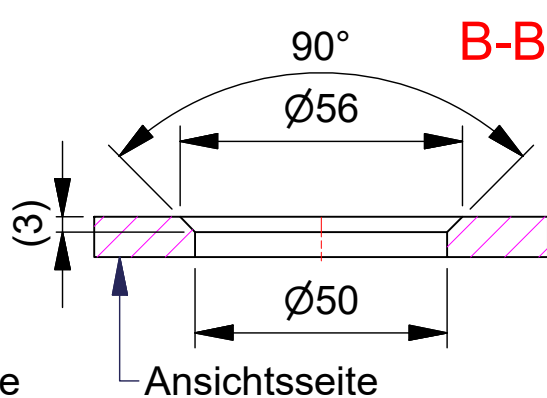
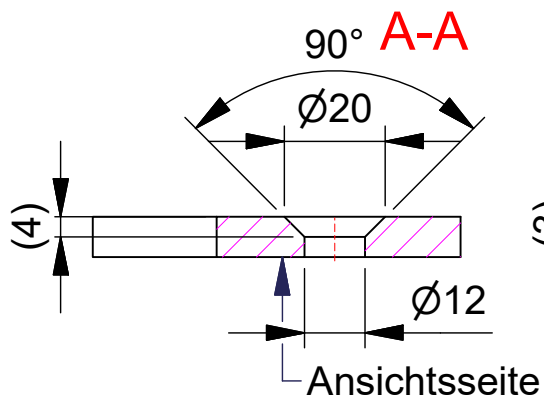
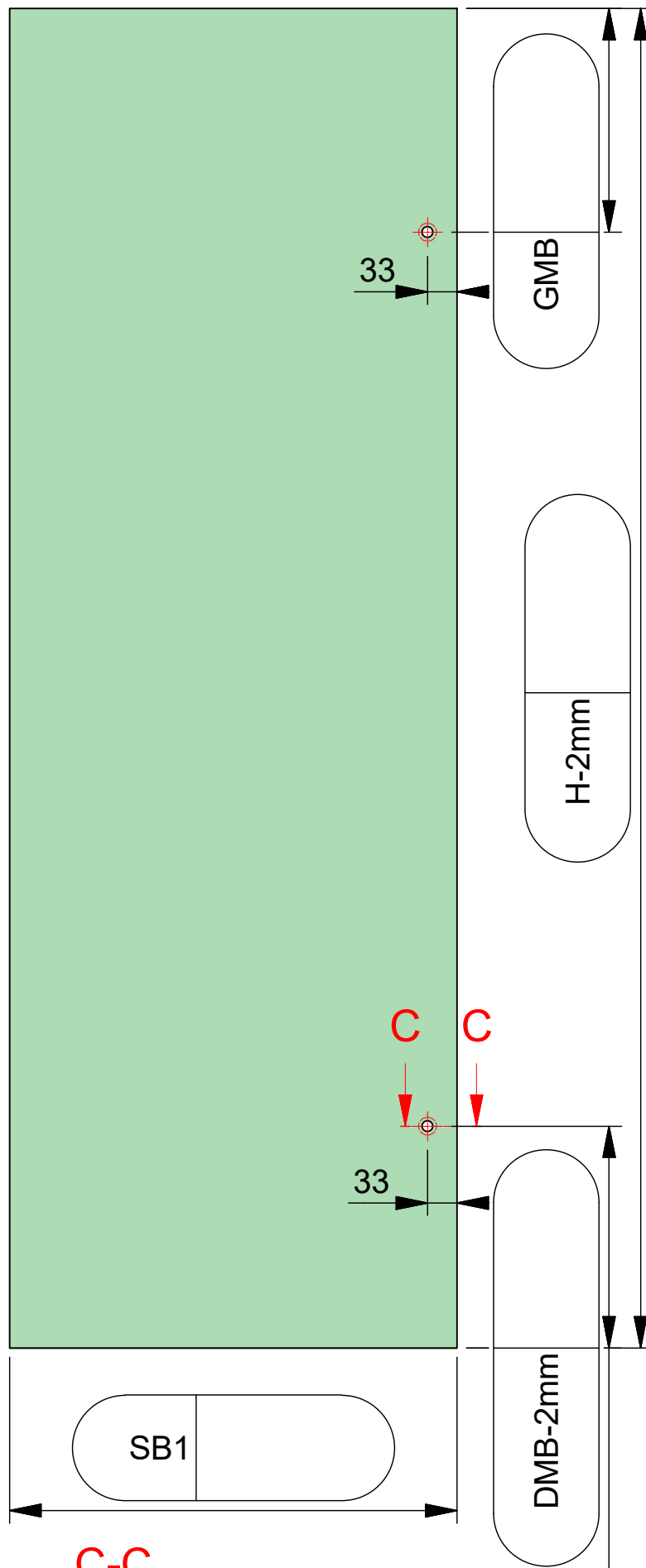
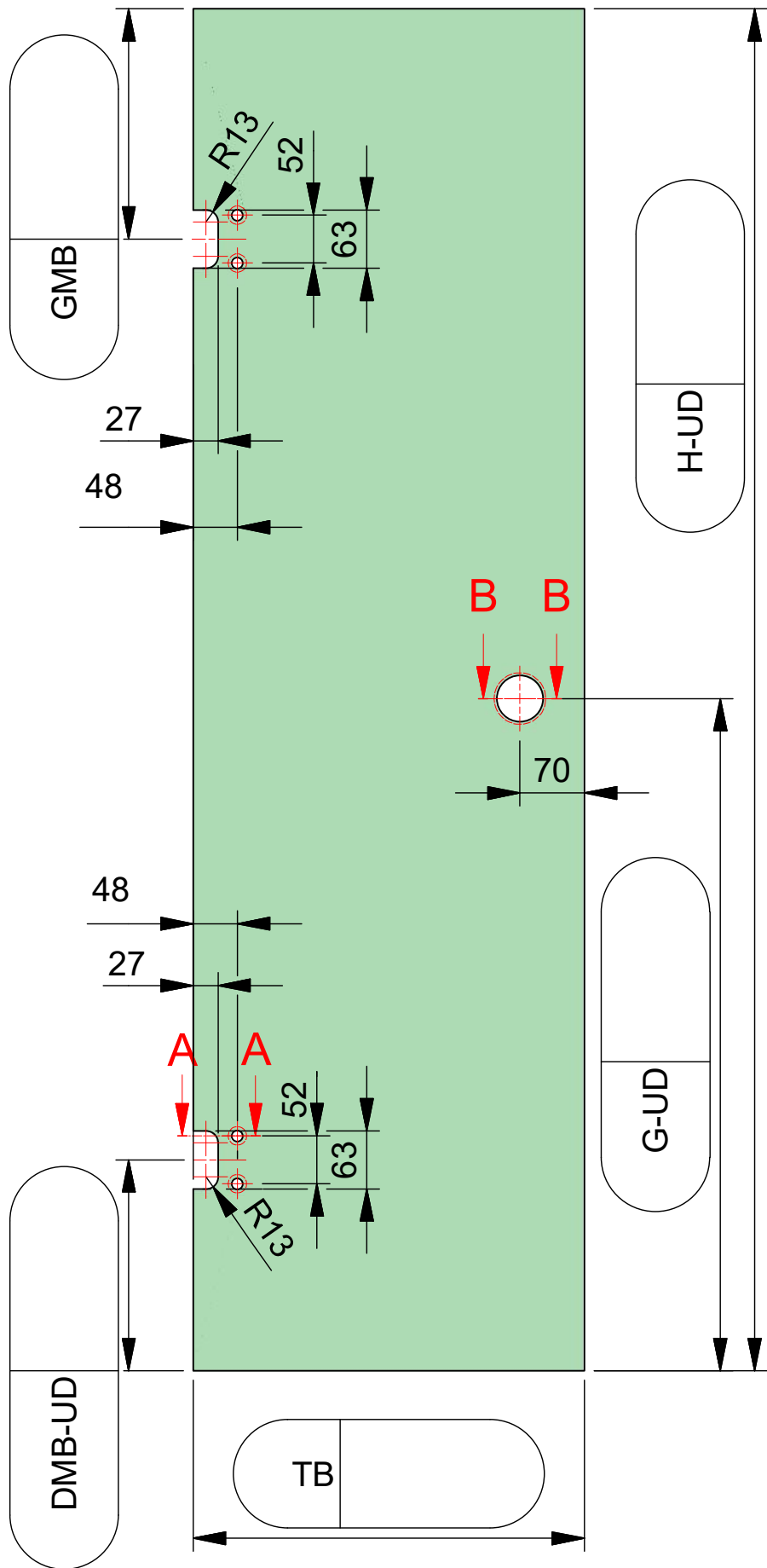

ESG 8mm klar gefertigt nach
DIN EN14428 (Duschenglas).
Ein entsprechender Nachweis(Stempel)
ist erforderlich.
Kanten umlaufend geschliffen und poliert.
Alle Ecken stoßen oder leicht runden.

Kommission:

Liefertermin:

Bestellnr.:

Glasart: ESG 8mm

Kanten umlaufend geschliffen und poliert

Für Anwendung mit Beschlag: **8390ZN-L**

Dichtprofil an Beschlagseite: **8861KU0-8-2010**

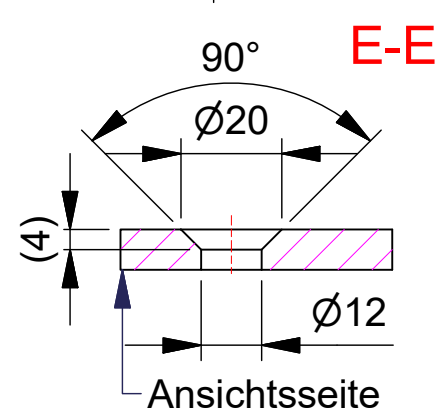
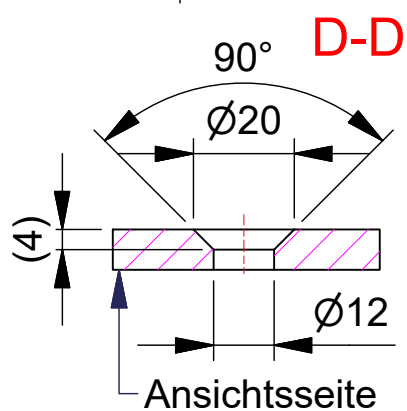
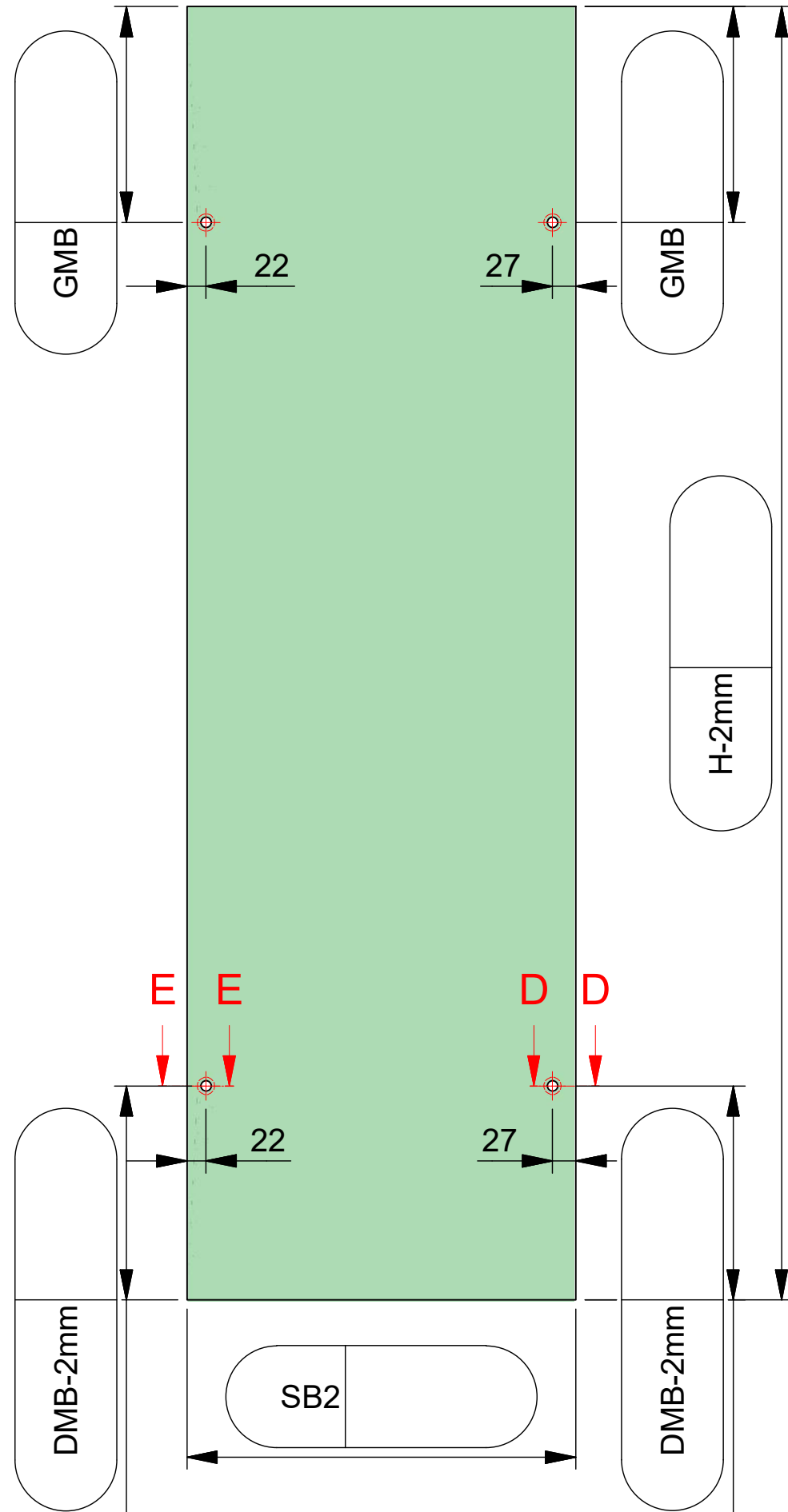

ESG 8mm klar gefertigt nach
DIN EN14428 (Duschenglas).
Ein entsprechender Nachweis(Stempel)
ist erforderlich.
Kanten umlaufend geschliffen und poliert.
Alle Ecken stoßen oder leicht runden.